

SHARP

 Google TV

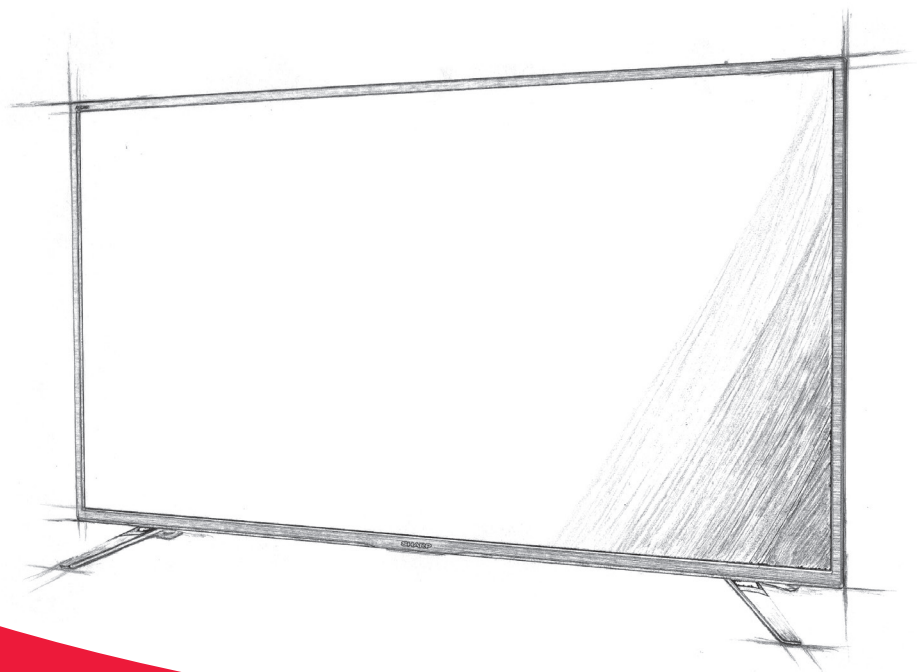

Quick start guide Інструкція користувача

EN

UA



SHA/QSG/0195

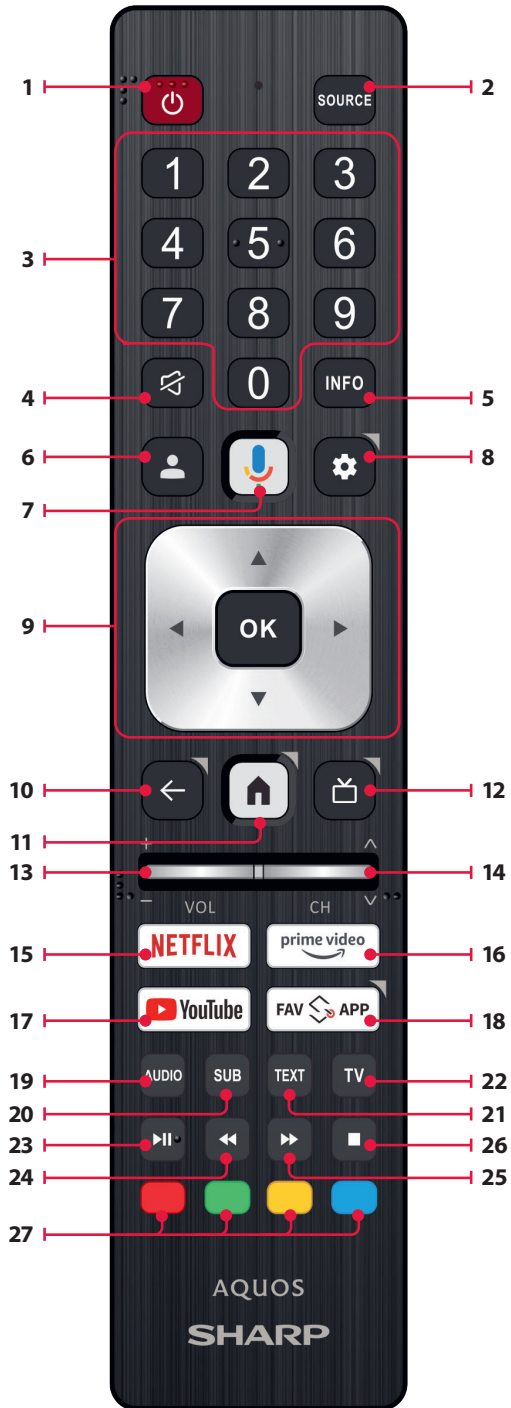

Trademarks



The terms HDMI, HDMI High-Definition Multimedia Interface, HDMI Trade dress and the HDMI Logos are trademarks or registered trademarks of HDMI Licensing Administrator, Inc.



The DVB logo is the registered trademark of the Digital Video Broadcasting - DVB - project.



Dolby, Dolby Vision, Dolby Atmos, Dolby Audio, and the double-D symbol are trademarks of Dolby Laboratories Licensing Corporation. Manufactured under license from Dolby Laboratories. Confidential unpublished works. Copyright © 1992–2022 Dolby Laboratories. All rights reserved.



Google TV is the name of this device's software experience and a trademark of Google LLC. Google, YouTube, and Chromecast built-in are trademarks of Google LLC.



The Bluetooth® word mark and logos are registered trademarks owned by Bluetooth SIG., Inc.

Important safety instructions



Please, read these safety instructions and respect the following warnings before the appliance is operated:



~ Alternating Current

This equipment is a Class II or double insulated electrical appliance. It has been designed in such a way that it does not require a safety connection to electrical earth.

- Television sets with 43" size screens or more must be lifted and carried by at least two people.
- This TV does not contain any parts which could be repaired by the user. In case of a fault, contact the manufacturer or the authorised service agent. Contact with certain parts inside the TV might endanger your life. The guarantee does not extend to faults caused by repairs carried out by unauthorized third parties.
- Do not remove the rear part of the appliance.
- This appliance is designed for the receiving and reproduction of video and sound signals. Any other use is strictly forbidden.
- Do not expose the TV to dripping or splashing liquid.
- To disconnect the TV from mains please unplug the mains plug from the mains socket.
- If the supply cord is damaged, it must be replaced by the manufacturer, a service agent or similarly qualified persons in order to avoid a hazard.
- The suggested distance to watch HD TV is approximately three times longer than the screen diagonal size. Reflections on the screen from other light sources can make the quality of the picture worse.
- Ensure the TV has sufficient ventilation and is not close to other appliances and other pieces of furniture.
- Install the product at least 5 cm from the wall for ventilation.
- Ensure that the ventilation openings are clear of items such as newspapers, table-cloths, curtains, etc.
- The TV set is designed to be used in a moderate climate.
- The TV set is designed exclusively for operation in a dry place. When using the TV outside, please, make sure it is protected against moisture (rain, splashing water). Never expose to moisture.
- Do not place any objects, containers filled with liquids, such as vases, etc. on the TV. These containers might get pushed over, which would endanger electric safety. Place the TV exclusively on flat and stable surfaces. Do not place any objects such as newspaper or blankets, etc. on or under the TV.
- Make sure the appliance does not stand on any power cables as they might get damaged. Mobile phones and other devices such as WLAN adapters, monitoring cameras with wireless signal transmission, etc. might cause electromagnetic interference and they should not be placed near the appliance.
- Do not place the appliance near heating elements or in a place with direct sunlight as it has a negative effect on cooling of the appliance. Heat storage is dangerous and it can seriously reduce the lifetime of the appliance. In order to ensure the safety, ask a qualified person to remove the dirt from the appliance.

- Try to prevent damage to the mains cable or mains adapter. The appliance can only be connected with the supplied mains cable/ adapter.
- Storms are dangerous for all electric appliances. If the mains or aerial wiring is struck by lightning the appliance might get damaged, even if it is turned off. You should disconnect all the cables and connectors of the appliance before a storm.
- To clean the screen of the appliance use only a damp and soft cloth. Use only clean water, never detergents and in no case use solvents.
- Position the TV close to the wall to avoid the possibility of it falling when pushed.
- **WARNING** - Never place a television set in an unstable location. A television set may fall, causing serious personal injury or death. Many injuries, particularly to children, can be avoided by taking simple precautions such as:
 - Use cabinets or stands recommended by the manufacturer of the television set.
 - Only use furniture that can safely support the television set.
 - Ensure the television set is not overhanging the edge of the supporting furniture.
 - Not place the television set on tall furniture (for example, cupboards or bookcases) without anchoring both the furniture and the television set to a suitable support.
 - Not place the television set on cloth or other materials that may be located between the television set and supporting furniture.
- Educate children about the dangers of climbing on furniture to reach the television set or its controls.
- Ensure that children do not climb or hang onto the TV.
- If your existing television set is being retained and relocated, the same considerations as above should be applied.
- The software on your TV and the OSD layout can be changed without notice.
- TV operating conditions:
 - temperature from +10 to +35 °C
 - humidity no more than 80% (at a temperature of 25 °C)
 - atmospheric pressure from 86 to 106 kPa (from 650 to 800 mmHg)

Warning:

- When turning off the set, use the standby button on the remote control. By long pressing of this button, TV will turn off and enter the energy saving standby mode to meet the eco-design requirements. This mode is default one.
- For the electrostatic discharge (ESD) test of EN55035, it was found that manual operation by Standby button ON/OFF switch is needed to resume normal operation as intended after the test.
- Do not use TV set directly after unpacking. Wait until TV warms up to the room temperature before using it.
- Never connect any external devices to a live appliance. Switch off not only the TV but also the devices which are being connected! Plug the TV plug into the wall socket after connecting any external devices and the aerial!
- Always make sure there is free access to the TV mains plug.
- The appliance is not designed for a use in a workplace fitted with monitors.
- The systematic use of headphones at high volume might lead to irreversible hearing damage.
- Ensure environmental disposal of this appliance and any components including batteries. When in doubt, please, contact your local authority for details of recycling.
- While installing the appliance, do not forget that furniture surfaces are treated with various varnishes, plastics, etc. or they might be polished. The chemicals contained in these products might have a reaction with the TV stand. This could result in bits of the material sticking to the furniture surface, which are difficult to remove, if not impossible.
- The screen of your TV has been produced under top quality conditions and was checked in detail for faulty pixels several times. Due to the technological properties of the manufacturing process, it is not possible to eliminate the existence of a small number of faulty points on the screen (even with maximum care while in production). These faulty pixels are

not considered faults in terms of guarantee conditions, if their extent is not greater than the boundaries defined by DIN norm.

- The manufacturer cannot be held responsible, or be liable, for customer service-related issues related to the third party content or services. Any questions, comments or service-related inquiries relating to the third party content or service should be made directly to the applicable content or service provider.
- There are a variety of reasons you may be unable to access content or services from the device unrelated to the device itself, including, but not limited to, power failure, the Internet connection, or failure to configure your device correctly. Sharp Consumer Electronics Poland, its directors, officers, employees, agents, contractors and affiliates shall not be liable to you or any third party with respect to such failures or maintenance outages, regardless of cause or whether or not it could have been avoided.
- All third party content or services accessible via this device is provided to you on an "as-is" and "as available" basis and Sharp Consumer Electronics Poland and its affiliates make no warranty or representation of any kind to you, either express or implied, including, without limitation, any warranties of merchantability, non-infringement, fitness for a particular purpose or any warranties of suitability, availability, accuracy, completeness, security, title, usefulness, lack of negligence or error-free or uninterrupted operation or use of the content or services provided to you or that the content or services will meet your requirements or expectations.
- 'Sharp Consumer Electronics Poland' is not an agent of and assumes no responsibility for the acts or omissions of third party content or service providers, nor any aspect of the content or service related to such third party providers.
- In no event will 'Sharp Consumer Electronics Poland' and/or its affiliates be liable to you or any third party for any direct, indirect, special, incidental, punitive, consequential or other damages, whether the theory of liability is based on contract, tort, negligence, breach of warranty, strict liability or otherwise and whether or not Sharp Consumer Electronics Poland and/or its affiliates have been advised of the possibility of such damages.
- **This product contains technology subject to certain intellectual property rights of Microsoft. Use or distribution of this technology outside of this product is prohibited without the appropriate license(s) from Microsoft.**
- **Content owners use Microsoft PlayReady™ content access technology to protect their intellectual property, including copyrighted content. This device uses PlayReady technology to access PlayReady-protected content and/or WMDRM-protected content. If the device fails to properly enforce restrictions on content usage, content owners may require Microsoft to revoke the device's ability to consume PlayReady-protected content. Revocation should not affect unprotected content or content protected by other content access technologies. Content owners may require you to upgrade PlayReady to access their content. If you decline an upgrade, you will not be able to access content that requires the upgrade.**

Important information regarding use of video games, computers, captions and other fixed image displays.

- The extended use of fixed image program material can cause a permanent "shadow image" on the LCD screen (this is sometimes incorrectly referred to as "burnout to the screen"). This shadow image is then permanently visible on the screen in the background. It is irreversible damage. You can avoid such a damage by following instructions below:
- Reduce the brightness/contrast setting to a minimum viewing level.
- Do not display the fixed image for a long period of time. Avoid displaying of:
 - » Teletext time and charts,
 - » TV/DVD menu, e.g. DVD contents,
 - » In the „Pause“ mode (hold): Do not use this mode for a long time, e.g. while watching a DVD or a video.
 - » Turn off the appliance if you are not using it.

Batteries

- **CAUTION:** Risk of explosion if the battery is replaced by an incorrect type.
- Observe the correct polarity when inserting the batteries.
- Do not expose batteries to high temperatures and do not place them on locations where the temperature might increase quickly, e.g. near the fire or on the direct sunshine.
- Do not expose batteries to excessive radiant heat, do not throw them into the fire, do not disassemble them and do not try to recharge un-rechargeable batteries. They could leak or explode.
 - » Never use different batteries together or mix new and old ones.
 - » Dispose of batteries in an environmentally friendly way.
 - » Most of the EU countries regulate the disposal of batteries by law.



Disposal

- Do not dispose of this TV as unsorted municipal waste. Return it to a designated collection point for the recycling of WEEE. By doing so, you will help to conserve resources and protect the environment. Contact your retailer or local authorities for more information.



CE Statement:

- Hereby, Sharp Consumer Electronics Poland sp. z o.o. declares that this equipment is in compliance with the essential requirements and other relevant provisions of RED Directive 2014/53/EU.
- The full text of the EU declaration of conformity is available by following the link www.sharpconsumer.com/documents-of-conformity/. This equipment may be operated in all EU countries. The 5 GHz WLAN(Wi-Fi) function of this equipment may only be operated indoors.
 - Wi-Fi max transmitter power:
 - 100 mW at 2,400 GHz – 2,4835 GHz
 - 100 mW at 5,150 GHz – 5,250 GHz
 - 100 mW at 5,250 GHz – 5,350 GHz
 - 100 mW at 5,470 GHz – 5,730 GHz
 - 100 mW at 5,735 GHz – 5,835 GHz
 - BT max transmitter power: 10 mW at 2,402 GHz – 2,480 GHz.

What is included in the box

Supply of this TV includes following parts:

- | | |
|---------------------|-----------------------------------|
| • 1x TV | • 1x TV stand installation packet |
| • 1x Remote control | • 1x Quick Start Guide |
| • 2x AAA batteries | |

Attaching the Stand

Please follow the instructions in Technical leaflet, located in the accessories bag.

Wall mounting the TV

Install the wall mounting bracket to the television as advised by the bracket manufacturer.

Connections

Connecting external devices - see the last page of this guide.

Getting started - initial set up

1. If rubber parts, foam parts or tape are attached to the TV frame, please remove them gently.
2. Using the antenna cable (not supplied), connect the TV to the antenna wall socket.
3. For connecting to the Internet with a wired connection connect a Cat 5/Ethernet cable (not included) from the TV to your broadband modem/router.
4. Insert the batteries supplied into the Remote control.
5. Connect the power cable to the Electrical outlet.
6. Then press Standby button to power on TV.
7. After turning the TV on, you will be welcomed by the **First Time Installation** menu.
8. Pair your voice remote following the on-screen instructions.
9. Select the language for the TV menu.
10. Please set desired settings in remaining screens of First installation menu.

TV control button

The TV is equipped with a single control button located at the bottom of the LED light.

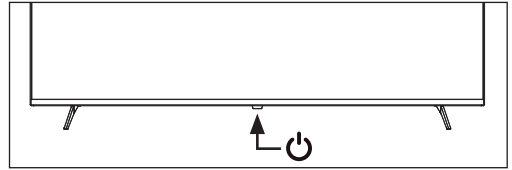

STANDBY - Press the button to turn the TV on/off.

Choosing Mode Input/Source

To switch between the different input/connections.

Using the buttons on the remote control:

1. Press [SOURCE] - The source menu will appear. Alternatively, you can press and hold the  (TV guide) button to display the list of inputs.
2. Press [**▲**] or [**▼**] to select the input you require.
3. Press [OK].

TV Menu navigation

Use the (**▲**/**▼**/**◀**/**▶**) buttons to focus on the desired item. Press the OK button to select the item currently in focus. Press the **←** (back) button to go back one step in the menu. Press and hold the **←** (back) button to leave menu. Press the  (home) button to enter the TV Home menu.

Electronic instruction manual

















To access more useful information directly from your TV, you can launch the online manual by following these steps:

1. Press the  (home) button on your remote.
2. Using the cursor, navigate downwards to "Your apps".
3. From the list of apps, locate and select "Instruction Manual".

NOTE: Please ensure that your TV is connected to the internet in order to use this electronic manual.

Remote Control Parts Description

Refer to remote control picture on the second page of this user manual.

1.  (**standby**) – Switch on the TV when in standby or vice versa. By long pressing of this button, the set will display a menu offering power down option to energy saving standby mode.
2. **SOURCE** – Displays the input/source menu.
3. **NUMBER BUTTONS** – 0–9 to select a TV channel directly.
4.  (**mute**) – Mutes the sound or vice versa.
5. **INFO** – Press once to view information about the programme you are currently watching. Press again to view detailed information. Press  while the information panel is displayed to view information about the upcoming programme.
6.  (**profile**) – Switches between different user profiles.
7. **Google Assistant** – Use your voice to access entertainment, control smart devices, get answers on screen, and more.
8.  (**settings**) ****– Short press: Opens the Settings menu. Long press: Displays virtual keyboard (Live TV mode only).
9. ( /  /  /  / **OK**) – Allows you to navigate the on-screen menus and adjust the system settings to your preferences.
10.  (**back**) – Short press: Step back in the menu. Long press: Exit the currently displayed menu.
11.  (**home**) – Short press: Displays the TV's Home menu. Long press: Opens the Settings menu.
12.  (**TV guide**) – Short press: Opens the 7-day TV guide (digital TV mode). Long press: Displays the list of inputs.
13. **VOL (+/-)** – Tilt to increase/decrease the sound level.
14. **CH (+/-)** – Tilt to switch to the next/previous channel in the sequence.
15. **NETFLIX** – Access the Netflix App.
16. **Prime video** – Access the Prime video App.
17. **YouTube** – Access the YouTube App.
18. **FAV APP** – Long press: A list of apps opens. Select the app you want to assign to the FAV APP button for quick access. Short press: Launches the remembered app.
19. **AUDIO** – Opens audio track menu.
20. **SUB** – Turns on/off subtitles at the bottom of the screen.
21. **TEXT** – Turns teletext on/off.
22. **TV** – Switches the TV to the last watched input.
23.  | – Play/pause media.
24.  – Play in fast rewind mode.
25.  – Play in fast forward mode.
26.  – Stop playback.
27. **COLOUR BUTTONS** – Execute corresponding function at that time.

Правила техніки безпеки



Слід уважно прочитати правила техніки безпеки і дотримуватися наступних правил безпеки до початку роботи пристрою:

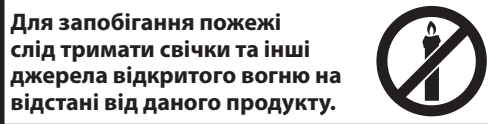

- Умови зберігання: від +10 до +30° С і відносній вологості повітря не більше 60%.
- Гарантійний термін 2 рік з дати продажу.
- Строк служби 5 років.
- Телевізор масою більше 20 кг слід піднімати не менше, ніж двома людьми.
- У даному телевізорі відсутні деталі, які можуть бути самостійно відремонтовані користувачем. У разі виникнення несправності, необхідно звернутися до виробника чи авторизованого сервісного представника. Контакт з певними елементами всередину телевізора може являти собою загрозу для життя. Дана гарантія не поширюється на несправності, викликані маніпуляціями не мають дозволу на ремонт третіх осіб.
- Не слід знімати задню панель приладу.
- Цей прилад призначений для прийому і відтворення відео- і аудіосигналів. Використання для будь-яких інших цілей строго заборонено.
- Не допускайте потрапляння крапель або бризок рідини на прилад.
- Якщо комплектний шнур пошкоджений, необхідно замінити його у виробника, сервісного представника чи інших кваліфікованих осіб щоб уникнути небезпеки.
- Дивитися телевізор HD рекомендується на відстані, у п'ять разів більшій від висоти екрана. Відображення на екрані від інших джерел світла можуть погіршити якість зображення.
- Необхідно переконатися в достатній вентиляції телевізора і в тому, що він не знаходиться дуже близько до інших приладів чи предметам меблів.
- Відстань від приладу до стіни має бути не менше 5 см для забезпечення належної вентиляції.
- Необхідно переконатися, що вентиляційні отвори не закриті такими предметами, як газети, штори, скатертини і т.д.
- Телевізор призначений для використання в помірному кліматі.
- Телевізор призначений виключно для роботи в сухому місці. При використанні телевізора на вулиці слід переконатися, що він захищений від попадання вологи (дощ, бризки води). Забороняється піддавати прилад впливу вологи.
- Забороняється поміщати на телевізор які-небудь ємності з водою, такі, як вази і т.п. Існує небезпека їх падіння і розливання, в результаті чого може відбутися коротке замикання. Телевізор повинен стояти виключно на рівній і твердій поверхні. Забороняється поміщати під телевізор будь-які предмети, такі, як газети чи ковдри, також як і на нього.
- Слід переконатися, що прилад не стоїть на будь-яких шнурках харчування, так як це може призвести до їх пошкодження. Мобільні телефони та інші пристрої, такі, як адаптери WLAN, камери стеження з бездротовою передачею сигналу і т.д., можуть призвести до

виникнення електромагнітних перешкод, тому їх не слід поміщати поряд з приладом.

- Забороняється поміщати прилад поруч з нагрівальними приладами або в місцях, де він буде піддаватися впливу прямого сонячного світла, так як це відмовляє негативний вплив на охолодження приладу. Зберігання в жаркому місці може становити серйозну небезпеку й істотно скоротити термін служби приладу. З метою забезпечення безпеки, для чищення приладу користуйтеся послугами кваліфікованого фахівця.
- Не допускайте пошкодження кабелю мережі або перехідника. Даний прилад можна підключати тільки за допомогою вхідного в комплект поставки мереженого перехідника / кабелю.
- Грози становлять небезпеку для всіх електроприладів. Якщо в провід або дріт антени влучила блискавка, прилад може бути пошкоджений, навіть у тому випадку, якщо він був вимкнений в цей момент. Перед грозою необхідно відключити всі кабелі та дроти.
- Для очищення екрана приладу використовуйте тільки вологу м'яку тканину. Забороняється використовувати для очищення миючі засоби і розчинники.
- Необхідно розташовувати телевізор поблизу від стіни, щоб уникнути його падіння при поштовху.
- Програмне забезпечення телевізора і відображення екранного меню можуть бути змінені без повідомлення.

Попередження:

- Не вмикайте телевізор одразу після розпакування. Перш ніж користуватися телевізором, дочекайтеся, доки він згірється до кімнатної температури.
- Під час випробувань на стійкість до електростатичного розряду (ESD) відповідно до стандарту EN55035 було виявлено, що для відновлення нормального функціонування після проведення цих випробувань потрібно вручну натиснути вимикач режиму очікування.
- Не можна підключати зовнішні пристрої до працюючого приладу. Слід відключати не тільки сам телевізор, але і всі підключені до нього пристрої! Можна вклучати вилку телевізора в настінну розетку тільки після підключення зовнішніх пристроїв і антени!
- Доступ до мережевої вилки телевізора повинен завжди бути безперешкодним.
- Прилад не призначений для використання на робочому місці, оснащеному моніторами.
- Постійне використання навушників з високим рівнем гучності може призвести до необоротних пошкоджень слуху.
- Слід утилізувати даний прилад і всі його компоненти, включаючи батареї, безпечним для навколишнього середовища способом. При наявності сумнівів, зверніться до місцевого уповноваженого органу для отримання інформації з переробки.
- При установці приладу, не забувайте, що поверхня меблів може бути оброблена різними лаками, пластиком або може бути відполірована. Хімічні речовини, що містяться в цих покриттях, можуть вступити в реакцію з підставкою телевізора. Це може призвести до прилипання матеріалу до поверхні меблів і труднощів або неможливості подальшого переміщення приладу.
- Екран вашого телевізора був проведений у відповідності з найвищими вимогами якості і пройшов детальну і багаторазову перевірку на наявність битих пікселів. Через технологічних особливостей виробничого процесу, неможливо усунути деяку кількість битих пікселів на екрані (навіть при докладанні максимальної ретельності під час виробництва). Такі биті пікселі не рахуються несправностями, на які поширюється гарантія, якщо їх кількість не перевищує межі, встановлені стандартом DIN.
- Виробник не несе відповідальності за претензії користувача у відношенні інформаційних матеріалів наданих третьою стороною. Всі питання, коментарі чи претензії відносно наданих третьою стороною інформаційних матеріалів чи послуг пред'являються безпосередньо постачальнику відповідних матеріалів чи послуг.

- Існують різноманітні причини, за якими ви не можете отримати доступ до інформаційних матеріалів чи послугам за пристроєм і які не пов'язані з самим пристроєм, вмикаючи, окрім всього, збоїв в мережі подачі живлення, помилки Інтернет-з'єднання чи помилки при конфігуруванні пристрою. Компанія SHARP, її керівники, посадовці особи, співробітники, агенти, підрядники чи партнери не несуть відповідальності перед вами чи будь-якою третьою стороною за подібні помилки або простої, пов'язані з проведенням робіт по-технічному обслуговуванню, незалежно від того існувала чи ні можливість запобігання даних помилок або простоїв.
- Усі інформаційні матеріали та послуги третіх сторін, доступ до яких забезпечується даним пристроєм, надаються за принципом «як є» або «по наявності». UMC Poland та її партнери не дають жодних гарантій або забезпечень, явно чи побічно, включаючи, крім іншого, гарантії щодо комерційної придатності, відсутності порушень чийось прав, придатності для досягнення конкретної мети або будь-які гарантії щодо відповідності вимогам, доступності, точності, повноти, безпеки, прав власності, користисні, відсутності недбалості, помилки або можливості безперебійної експлуатації або використання інформаційних матеріалів або послуг, наданих вам, або того, що дані матеріали або послуги будуть відповідати вашим вимогам або очікуванням.
- «UMC Poland» не є агентом і не бере на себе ніякої відповідальності за дії або бездіяльність постачальників інформаційних матеріалів або послуг третіх сторін, а також за будь-які аспекти інформаційних матеріалів або послуг відносно даних постачальників.
- «UMC Poland» та / або її агенти ні за яких обставин не можуть нести відповідальності перед вами чи третьою стороною за будь-якої прямої, непрямої, навмисної, випадкової, пов'язаний із застосуванням покарання, наступний чи інший збиток, незалежно від того, чи пов'язано виникнення відповідальності з контрактними зобов'язаннями, протиправними діями, недбалим ставленням, порушенням гарантійних зобов'язань або безумовними зобов'язаннями, а також незалежно від того, чи були UMC Poland і / або її партнери повідомлені про можливість виникнення даного збитку.
- У цьому виробі використано технологію, на яку певним чином поширюються права компанії Microsoft щодо інтелектуальної власності. Використання чи поширення цієї технології за межі цього виробу за відсутності відповідної ліцензії (ліцензій) компанії Microsoft заборонено.
- Власники вмісту використовують технологію доступу до вмісту Microsoft PlayReady™ для захисту своїх прав щодо інтелектуальної власності, зокрема на вміст, захищений авторським правом. У цьому виробі технологія PlayReady використовується для доступу до вмісту, захищеного за технологіями PlayReady і (або) WMDRM. Якщо пристрій не зможе належним чином забезпечити обмеження на користування вмістом, власники вмісту можуть зажадати від компанії Microsoft заборонити пристрою приймати вміст, захищений технологією PlayReady. Така заборона не має впливати на приймання незахищеного вмісту чи вмісту, захищеного іншими технологіями контролю доступу. Власники вмісту можуть вимагати від користувача оновлення PlayReady для подальшого доступу до їхнього вмісту. Якщо відомити від оновлення, доступ до вмісту, для якого необхідне оновлення, буде припинено.

Важлива інформація про використання відеоігор, комп'ютерів, заставок та інших нерухомих зображень.

- Тривале використання програмного матеріалу з нерухомих зображенням може призвести до постійної «тіні зображення» на РК-екрані (іноді це помилково називають «вигорання екрана»). Ця тень поступово стає постійно видимою на задньому фоні екрана. Таке

пошкодження необоротне. Ви можете уникнути його, дотримуючись наведених нижче вказівок:

- Уменьшіть налаштування яскравості / контрастності до мінімального рівня видимості.
- Чи не показу нерухомого зображення протягом тривалого періоду часу. Не слід тривало відображати:
 - » Час і схеми телетексту,
 - » Меню телевізора / DVD-плеєра, наприклад, функції DVD-плеєра, Не тримайте телевізор у режимі« Пауза »(утримання): Не використовуйте цей режим протягом тривалого проміжку часу, наприклад, коли ви дивитесь щось по DVD або відео.
 - » Вимикайте прилад при невикористанні.

Батарейки

- **ЗАСТЕРЕЖЕННЯ:** У разі заміни акумулятора виробом іншого типу може виникати ризик вибуху.
- При вставці батарейок необхідно дотримуватись полярності.
- Не можна піддавати батарейки тепловому впливу і розміщати їх в місця, де температура може швидко підвищитися, наприклад, поруч з вогнем або під пряме сонячне світло.
- Не можна піддавати батарейки излишньому тепловому випромінюванню, кидати у вогонь, розбирати і перезаряджати що не підлягають повторній зарядці батарейки. Вони можуть протекти або вибухнути.
 - » Не слід використовувати різні батарейки або нові і старі одночасно.
 - » Батарейки можна утилізувати тільки безпечним для навколишнього середовища способом.
 - » У більшості країн ЄС утилізація елементів живлення регулюється законом.



Утилізація

- Не слід викидати даний телевізор в несортований побутові відходи. Поверніть його в спеціальний пункт утилізації відходів електричного та електронного обладнання. Таким чином, ви допоможете зберегти ресурси і захистити навколишнє середовище. Для отримання більш докладної інформації слід звернутися до роздрібною продавця або в місцеві уповноважені органи.



СПРОЩЕНА ДЕКЛАРАЦІЯ

- Справжнім Шарп Корпорейшн заявляє, що даний світлодіодний телевізор відповідає Технічному регламенту радіоблагодання; Це обладнання може експлуатуватися у всіх країнах ЄС. Функція Wi-Fi 5 ГГц (Wi-Fi) цього обладнання може працювати тільки в приміщенні. Максимальна потужність передавача Wi-Fi:
 - 100 мВт на частоті 2,400 ГГц – 2,4835 ГГц
 - 100 мВт на частоті 5,150 ГГц – 5,250 ГГц
 - 100 мВт на частоті 5,250 ГГц – 5,350 ГГц
 - 100 мВт на частоті 5,470 ГГц – 5,730 ГГц
 - 100 мВт на частоті 5,735 ГГц – 5,835 ГГц
 Максимальна потужність передавача BT: 10mW на 2,402GHz - 2,480GHz

Склад коробки

Комплект поставки даного телевізора включає наступні компоненти:

- 1x телевізор
- 1x комплект для монтажу підставки телевізора
- 1x пульт дистанційного керування
- 1x коротке практичне керівництво
- 2x батарейки AAA

Кріплення до підставки

Дотримуйтесь вказівок у брошури «Технічні роботи», яку вкладено у пакет із додатковим приладдям.

Настінний монтаж телевізора

Встановіть кронштейн для настінного монтажу на телевізор згідно з вказівками виробника кронштейну.

Підключення

Указання по підключенню зовнішніх пристроїв приведені на останній сторінці даного керівництва.

Початок роботи – перше налаштування

1. Якщо до корпусу телевізора прикріплено гумові чи пористі деталі чи стрічки, акуратно зніміть їх.
2. За допомогою антенної кабелю (він не входить у комплект) підключіть телевізор до антенної розетки.
3. Для підключення до Інтернету шляхом дротового з'єднання, проведіть кабель Cat 5/Ethernet (не входить до комплексу) від вашого телевізора до широкодіапазонного модему/маршрутизатора.
4. Вставте входить у комплект батарейки в пульт дистанційного керування.
5. Підключіть шнур живлення до електроживлення.
6. Потім натисніть кнопку режиму очікування, щоб увімкнути телевізор.
7. Після ввімкнення телевізора на екрані з'явиться меню **Початкове встановлення**.
8. З'єднайте голосовий пульт дистанційного керування, слідуючи інструкціям на екрані.
9. Оберіть мову для меню телевізора.
10. Встановіть потрібні налаштування у вікні першого встановлення.

Кнопка керування телевізором

Телевізор обладнано єдиною кнопкою керування, розташованою внизу світлодіодного підсвічування.

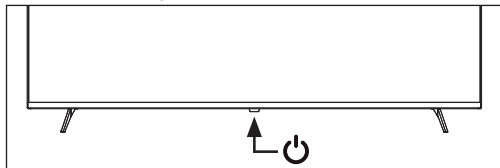

STANDBY - Натискайте кнопку, щоб увімкнути/вимкнути телевізор.

Вибір режиму/джерела сигналу

Перемикання різних входів / з'єднань.

Використання кнопок пульта дистанційного керування:

1. Натисніть [SOURCE] - з'явиться меню джерела. Альтернативно, ви можете натиснути і утримувати кнопку (Телевізійний гід) для відображення списку входів.
2. Натисніть [▲] або [▼] для вибору потрібного входу.
3. Натисніть [OK].

Навігація в меню телевізора

Використовуйте кнопки (▲/▼/◀/▶), щоб вибрати потрібний пункт. Натискайте кнопку OK для вибору пункту, який зараз на фокусі. Натискайте кнопку (назад), щоб повернутися на крок назад у меню. Натискайте і утримуйте кнопку (назад), щоб вийти з меню. Натискайте кнопку (домівка), щоб увійти в головне меню телевізора.

Електронне керівництво з експлуатації













Щоб отримати доступ до більш корисної інформації безпосередньо з вашого телевізора, ви можете запустити онлайн-посібник, дотримуючись цих кроків:

1. Натисніть кнопку (домівка) на вашому пульті.
2. За допомогою курсора вниз, перейдіть до "Ваші додатки".
3. Зі списку додатків знайдіть і виберіть "Інструкція з експлуатації".

ПРИМІТКА: Переконайтеся, що ваш телевізор підключений до Інтернету, щоб використовувати цей електронний посібник.

Опис деталей пульта дистанційного керування

Зверніться до зображення пульта дистанційного керування на другій сторінці цього посібника користувача.

1.  **(Очікування)** – увімкнення телевізора, коли він перебуває в режимі очікування, чи переведення ввімкненого телевізора в режим очікування. Якщо натиснути й утримувати цю кнопку, на екрані з'явиться меню вибору варіанту вимкнення живлення для переходу в енергоощадний режим очікування.
2. **SOURCE (Джерело)** – відкриває меню вибору вхідного сигналу (входу).
3. **ЦИФРОВІ КНОПКИ 0 – 9** – безпосередній вибір телеканалу.
4.  **(Вимкнення звуку)** – вимкнення чи ввімкнення звуку.
5. **INFO** – натискайте один раз, щоб переглянути інформацію про програму, яку ви зараз дивитесь. Натискайте ще раз, щоб переглянути докладну інформацію. Натискайте , коли панель інформації відображена, щоб переглянути інформацію про майбутню програму.
6.  **(Профіль)** – перемикає між різними профілями користувачів.
7. **Google Assistant** – голосові команди для доступу до розваг, керування інтелектуальними пристроями, відображення відповідей на екрані тощо.
8.  **(Налаштування)** – коротке натискання: Відкриває меню налаштувань. Довге натискання: Відображає віртуальну клавіатуру (лише у режимі Live TV).
9. **(▲/▼/▶/◀/OK)** – дозволяє вам переміщатися по екранним меню та налаштовувати системні параметри за вашим вибором.
10.  **(Назад)** – коротке натискання: Повернутися назад у меню. Довге натискання: Вийти із поточно відображеного меню.
11.  **(Домівка)** – коротке натискання: Відображає домашнє меню ТВ. Довге натискання: Відкриває меню налаштувань.
12.  **(Телегід)** – коротке натискання: Відкриває телегід на 7 днів (цифровий режим ТВ). Довге натискання: Відображає список вхідних сигналів.
13. **VOL (+/-)** – відхилити для збільшення/зменшення гучності.
14. **CH (+/-)** – відхилити для переходу до попереднього/наступного за порядком каналу.
15. **NETFLIX** – доступ до застосунку Netflix.
16. **Prime video** – доступ до застосунку Prime video.
17. **YouTube** – доступ до застосунку YouTube.
18. **FAV APP (Улюблені додатки)** – Довге натискання: Відкривається список додатків. Виберіть додаток, який ви хочете призначити кнопці FAV APP для швидкого доступу. Коротке натискання: Запускає запам'ятований додаток.
19. **AUDIO** – відкриває меню аудіодоріжки.
20. **SUB** – увімкнення/вимкнення субтитрів у нижній частині екрана.
21. **TEXT** – увімкнення/вимкнення телетексту.
22. **TV** – переведення телевізора на останній вхідний сигнал, що переглядався.
23.  **|** – початок/призупинення відтворення мультимедійного файлу.
24.  **◀◀** – відтворення в режимі швидкого перемотування.
25.  **▶▶** – відтворення в режимі швидкого переходу.
26.  **■** – припинення відтворення.
27. **КОЛЬОРОВІ КНОПКИ** – виконують призначені їм на поточний час функції.

Connecting external devices | Підключення зовнішніх пристроїв

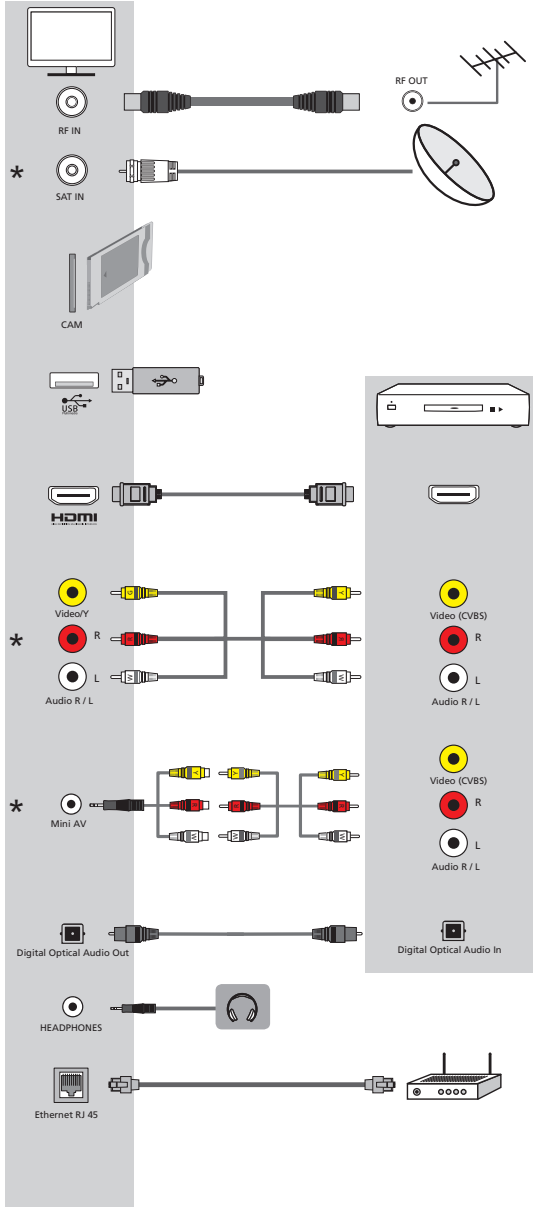

* - optional | додатково



SHA/QSG/0195



Sharp Consumer Electronics Poland sp. z o.o.
Ostaszewo 57B, 87-148 Łysomice, Poland

www.sharpconsumer.eu

SHARP